



Ventilator type T-200D/K-T-500D/K

JKF-centrifugalventilator type T-200K – T-500K, indirekte koblet, og T-200D – T-500D, direkte koblet, er konstrueret til koncentreret materialetransport over lange afstande.

Løbehjul fås i to varianter, et åbent T-hjul til grovkornede eller langstrakte materialetyper, og et lukket P-hjul til støvpartikler (< 2 mm).

Løbehjul til papir udføres altid som åbent T-hjul med 6 skovlblade.

T-hjul kan leveres i slidfast materiale HARDOX.

Løbehjulet er statisk og dynamisk afbalanceret.

Ventilator kan leveres i gnistfri udførelse med rustfri indføring og eksplosionssikker (Eex) motor.

Remskiverne er monteret med taperlock. Dette betyder, at disse let kan udskiftes, hvis omdrejningstallet ønskes ændret.

Maks. driftstemperatur: 60°C

Med køleskive: Op til 200°C (kun K-modeller)

Indføringen (D) er udvendig mål, og leveres glat på T-200 og T-300 og med flange på T-400 og T-500.

Specifikke mål for afgangsfanger er angivet under "Flanger".

Ventilatoridiagram for hver type er anført på efterfølgende sider. Effekter er målt iht. ISO 5801.

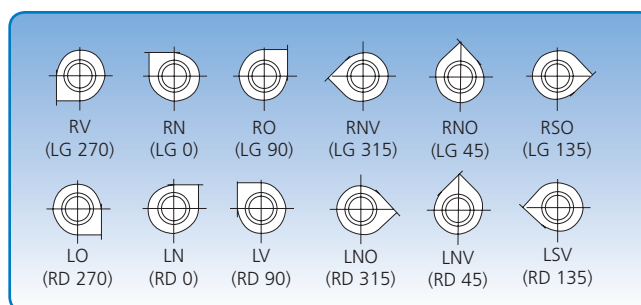

6 positioner. Positionsbetegnelsen gælder for ventilatoren set fra sugesiden.

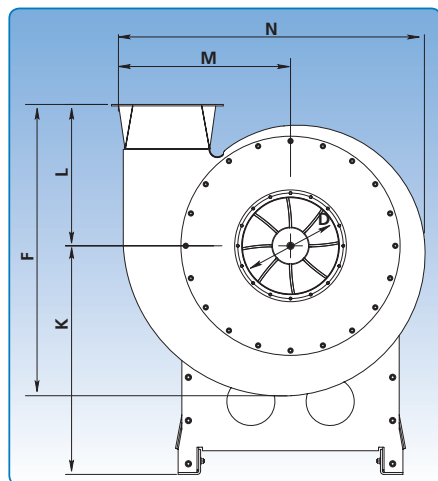

T-D/K

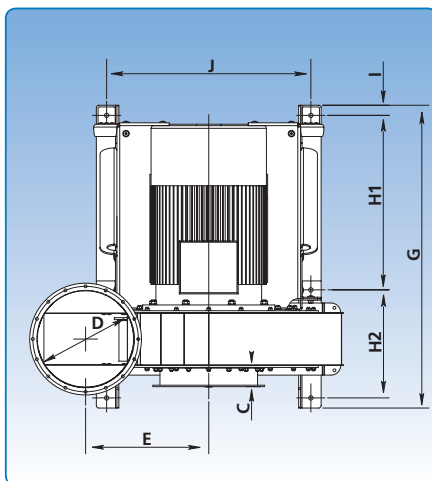

T-D

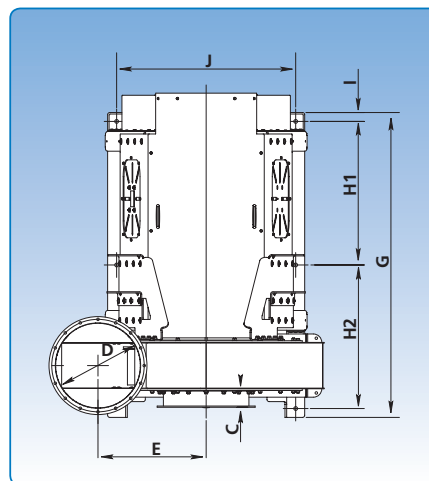

T-K

Type	Dimensioner													Vægt u/motor kg
	C mm	D mm	E mm	F mm	G mm	H1 mm	H2 mm	I mm	J mm	K mm	L mm	M mm	N mm	
T-200K	100	200	352	896	1099	506	506	42	671	720	496	454	834	257
T-300K	75	300	380	1076	1255	584	584	42	786	860	591	533	971	371
T-400K	106	400	514	1212	1436	676	676	42	850	1008	588	716	1273	627
T-500K	215	500	522	1361	1668	792	792	42	932	1193	693	774	1366	677
T-200D	100	200	352	896	934	305	545	38	671	720	496	454	834	219
T-300D	75	300	380	1076	1110	366	660	38	760	860	591	533	971	328
T-400D	106	400	514	1212	1208	398	726	37	850	1008	588	716	1273	529
T-500D	215	500	522	1361	1535	450	1001	37	850	1193	693	774	1366	646



Ventilator type T-200K og T-200D

Tekniske data

Motor: IP 55

Ventilator T-200K

leveres med følgende motorer:

kW	amp.	Vægt på motor kg
11,0	21,2	64
15,0	27,5	83
18,5	34,4	87
22,0	40,0	165

Ventilator T-200D

leveres med følgende motorer:

kW	amp.	Vægt på motor kg
11,0	21,2	69
15,0	27,5	83
18,5	34,4	87
22,0	39,0	180

Maksimal omdrejningstal:

Standard løbehjul: 2.940 min.⁻¹

Forstærket løbehjul: 2.850 min.⁻¹

Arbejdsområde T-hjul:

Luftmængde: 800 - 5.200 m³/h

Tryk: 2.150 - 7.850 Pa

El-tilslutning:

3 x 400 V - 50 Hz.

Byggeform T-200K:

B3 - motor med fod.

Byggeform T-200D:

B35 - motor med fod og flange.

Løbehjul T-hjul:

Antal blade, standard: 8 stk.

Diameter: ø650 mm

Højde: 120 mm

P_e [kW] Lydeffektniveau og tilført effekt T-hjul

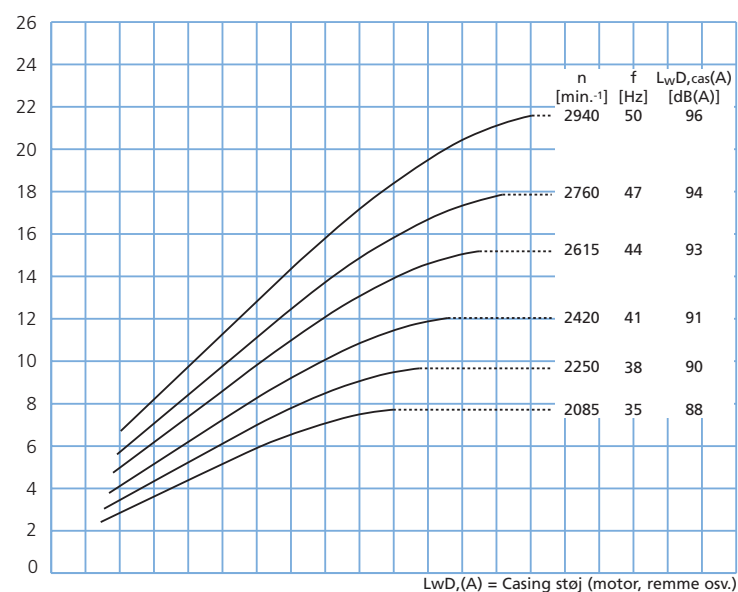

P_t [Pa] Total virkningsgrad og tryk

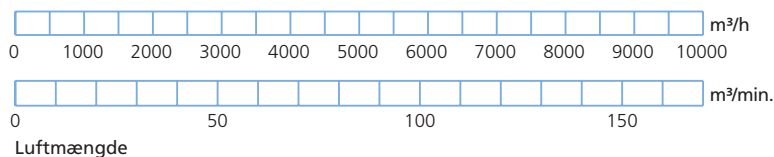
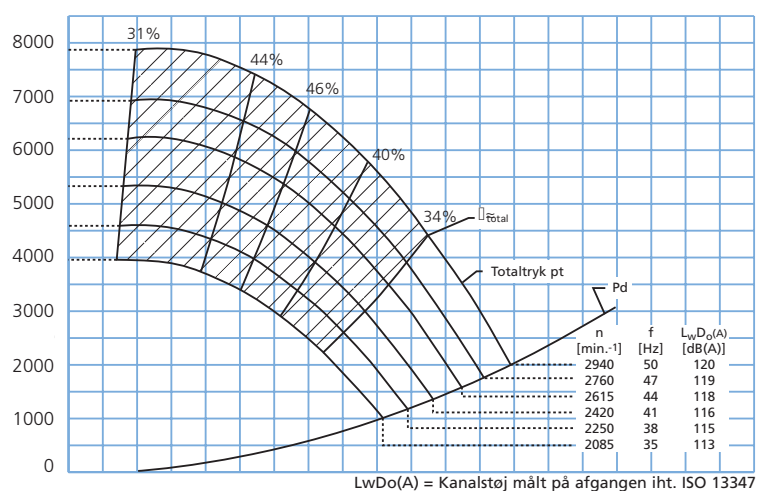



Ventilator type T-200K og T-200D

Tekniske data

Motor: IP 55

Ventilator T-200K

leveres med følgende motorer:

kW	amp.	Vægt på motor kg
11,0	21,2	64
15,0	27,5	83
18,5	34,4	87
22,0	40,0	165

Ventilator T-200D

leveres med følgende motorer:

kW	amp.	Vægt på motor kg
11,0	21,2	69
15,0	27,5	83
18,5	34,4	87
22,0	39,0	180

Maksimalt omdrejningstal:

Løbehjul: 2.940 min.⁻¹

Arbejdsområde P-hjul:

Luftmængde: 1.000 - 6.500 m³/h

Tryk: 1.850 - 8.350 Pa

El-tilslutning:

3 x 400 V - 50 Hz.

Byggeform T-200K:

B3 - motor med fod.

Byggeform T-200D:

B35 - motor med fod og flange.

Løbehjul P-hjul:

Antal blade, standard: 8 stk.

Diameter: ø654 mm

Højde: 131 mm

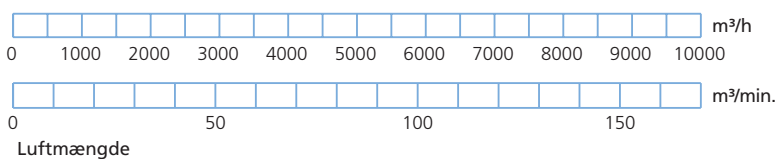
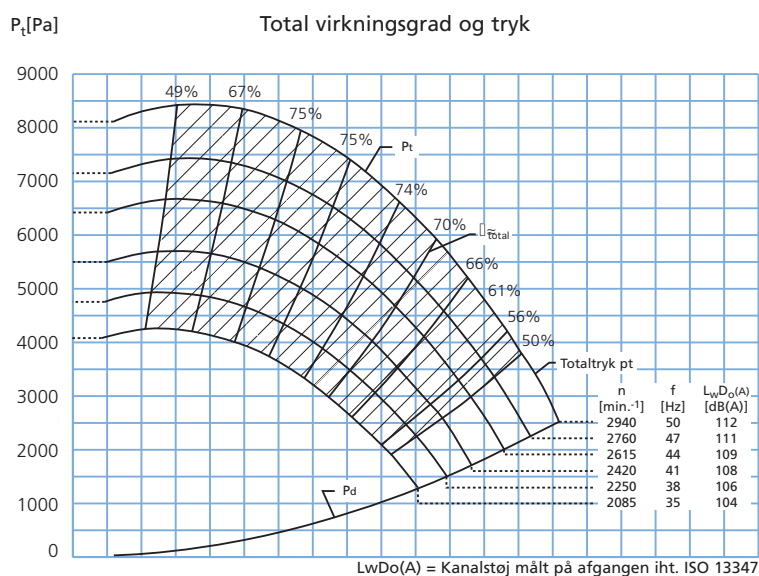
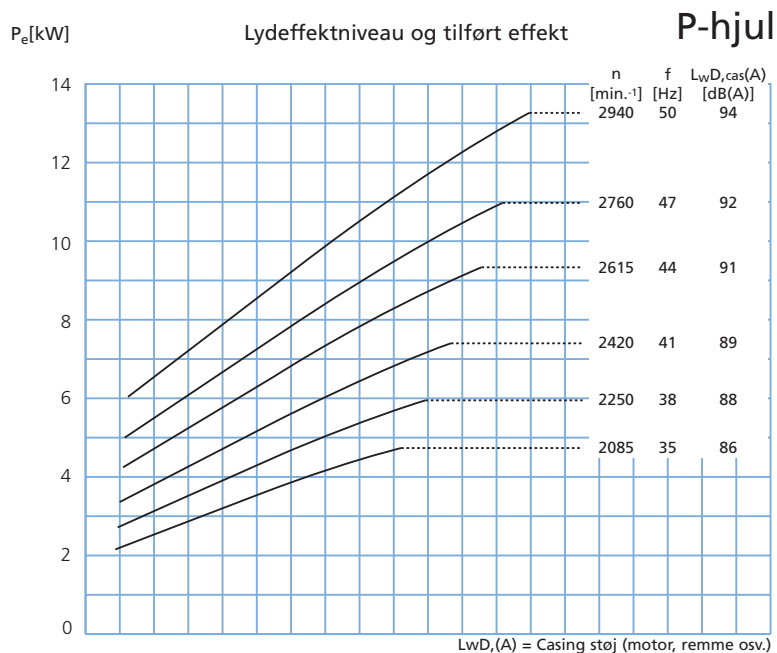



Ventilator type T-300K og T-300D

Tekniske data

Motor: IP 55

Ventilator T-300K

leveres med følgende motorer:

kW	amp.	Vægt på motor kg
22,0	39,0	180
30,0	52,3	246
37,0	64,5	256
45,0	78,0	328

Ventilator T-300D

leveres med følgende motorer:

kW	amp.	Vægt på motor kg
30,0	52,3	246
37,0	64,5	256
45,0	78,0	328

Maksimale omdrejningstal:

Standard løbehjul: 2.950 min.⁻¹

Forstærke løbehjul: 2.400 min.⁻¹

Arbejdsområde T-hjul:

Luftmængde: 2.000 - 11.000 m³/h

Tryk: 3.500 - 10.800 Pa

El-tilslutning:

3 x 400 V - 50 Hz.

Byggeform T-300K:

B3 - motor med fod.

Byggeform T-300D:

B35 - motor med fod og flange.

Løbehjul T-hjul:

Antal blade, standard: 8 stk.

Diameter: ø735 mm

Højde: 130 mm

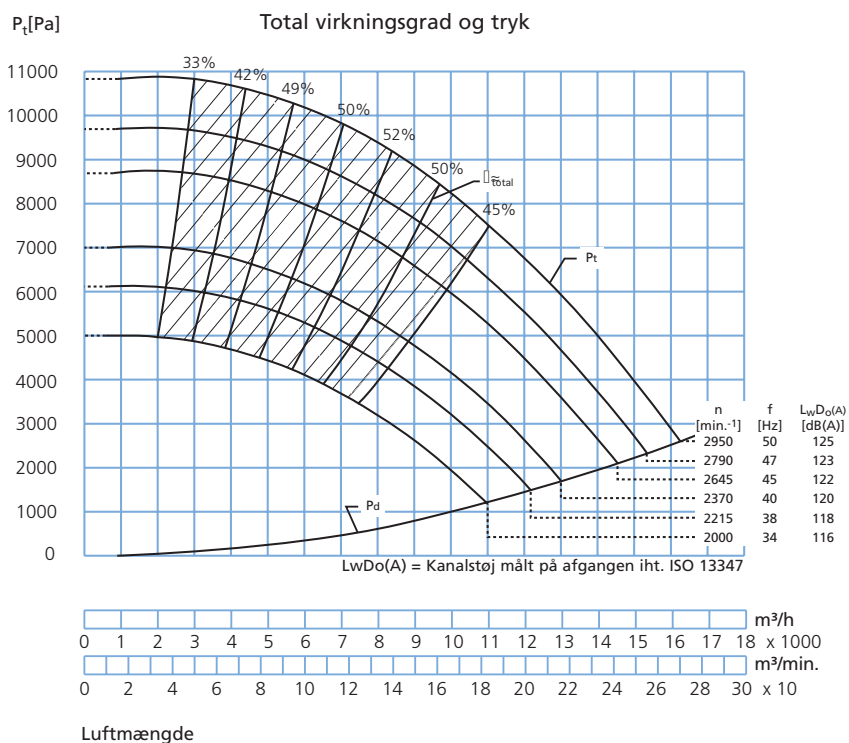
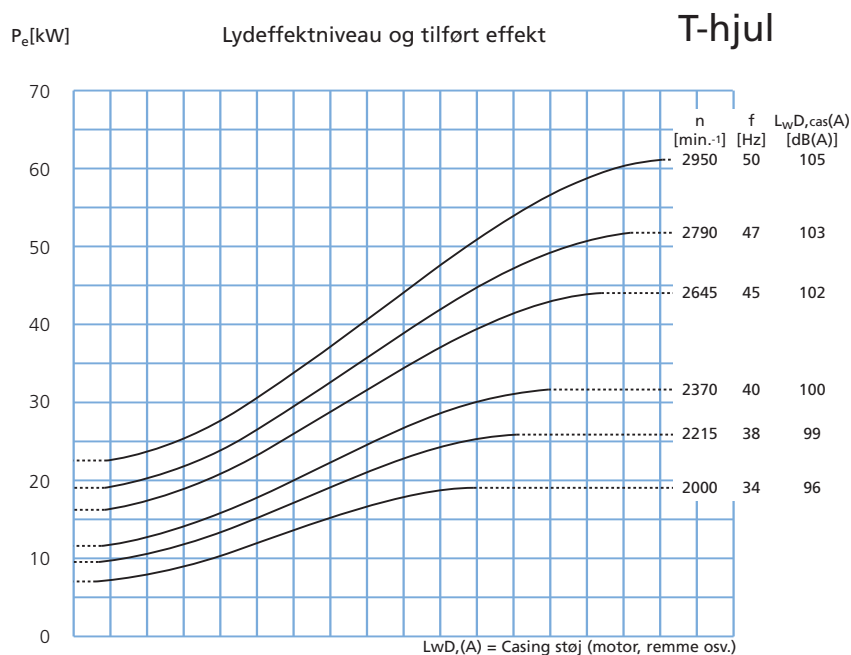



Ventilator type T-300K og T-300D

Tekniske data

Motor: IP 55

Ventilator T-300K

leveres med følgende motorer:

kW	amp.	Vægt på motor kg
22,0	39,0	180
30,0	52,3	246
37,0	64,5	256
45,0	78,0	328

Ventilator T-300D

leveres med følgende motorer:

kW	amp.	Vægt på motor kg
30,0	52,3	246
37,0	64,5	256
45,0	78,0	328

Maksimalt omdrejningstal:

Løbehjul: 2.950 min.⁻¹

Arbejdsområde P-hjul:

Luftmængde: 2.000 - 14.000 m³/h

Tryk: 2.500 - 10.800 Pa

El-tilslutning:

3 x 400 V - 50 Hz.

Byggeform T-300K:

B3 - motor med fod.

Byggeform T-300D:

B35 - motor med fod og flange.

Løbehjul P-hjul:

Antal blade, standard: 8 stk.

Diameter: ø740 mm

Højde: 177 mm

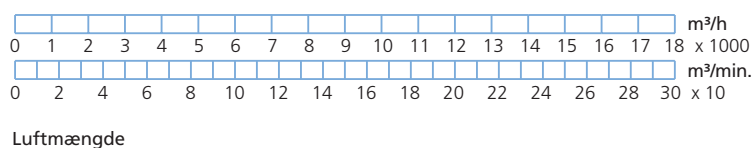
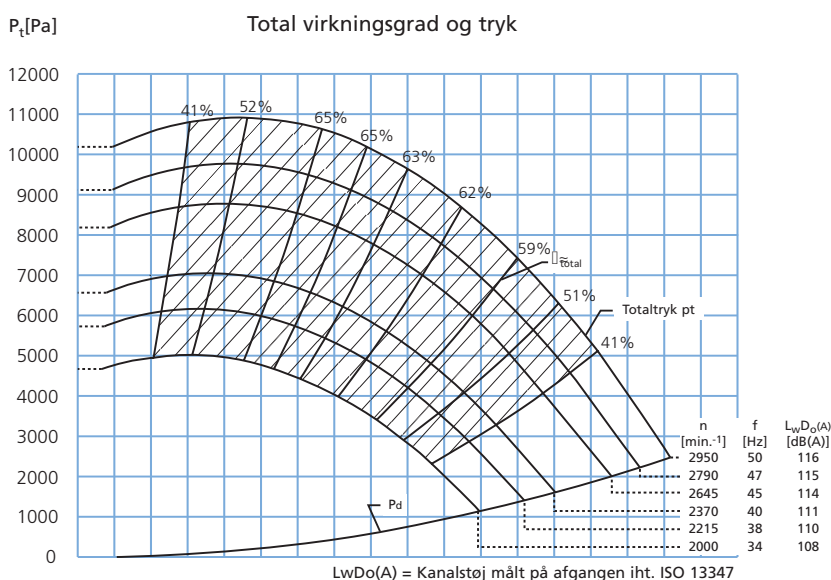
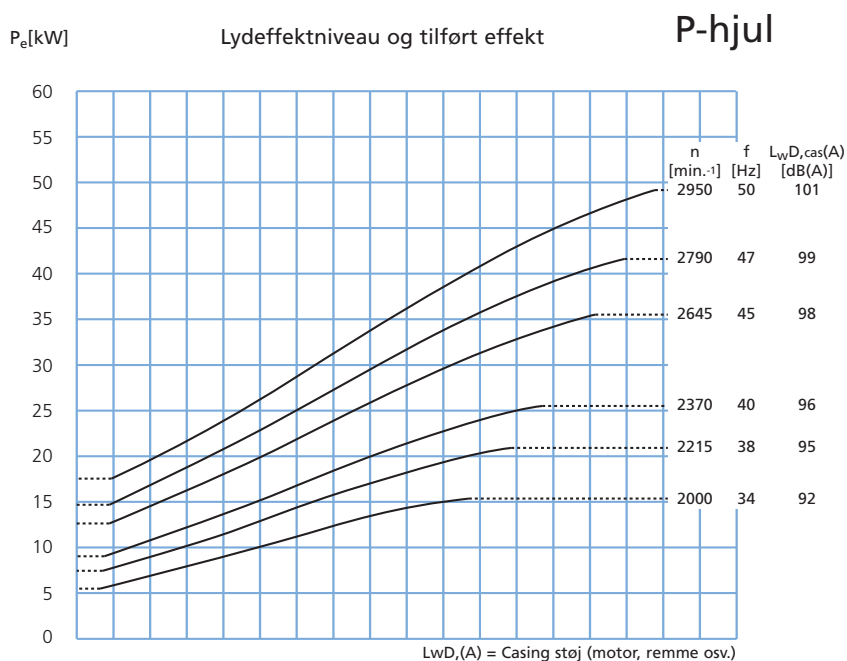



Ventilator type T-400K og T-400D

Tekniske data

Motor: IP 55

Ventilator T-400K

leveres med følgende motorer:

kW	amp.	Vægt på motor kg
37,0	65,9	305
45,0	78,0	328
55,0	95,4	452
75,0	129,0	592

Ventilator T-400D

leveres med følgende motorer:

kW	amp.	Vægt på motor kg
55,0	95,4	452
75,0	129,0	592

Maksimal omdrejningstal:

Løbehjul: 2.955 min.⁻¹

Arbejdsområde T-hjul:

Luftmængde: 2.500 - 17.000 m³/h

Tryk: 3.500 - 11.700 Pa

El-tilslutning:

3 x 400 V - 50 Hz.

Byggeform T-400K:

B3 - motor med fod.

Byggeform T-400D:

B35 - motor med fod og flange.

Løbehjul T-hjul:

Antal blade, standard: 8 stk.

Diameter: ø786 mm

Højde: 199 mm

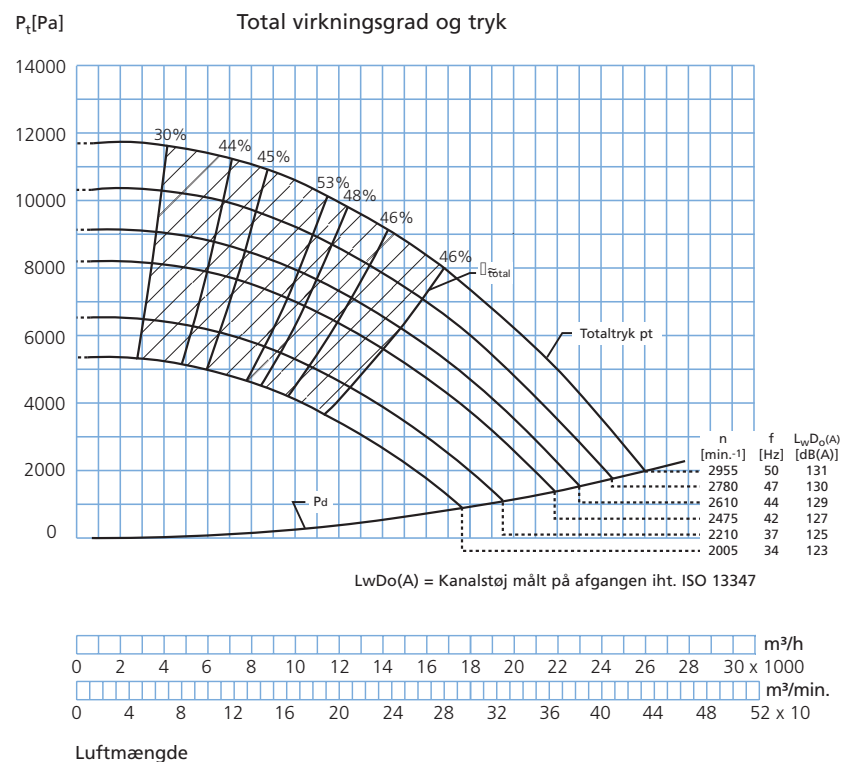
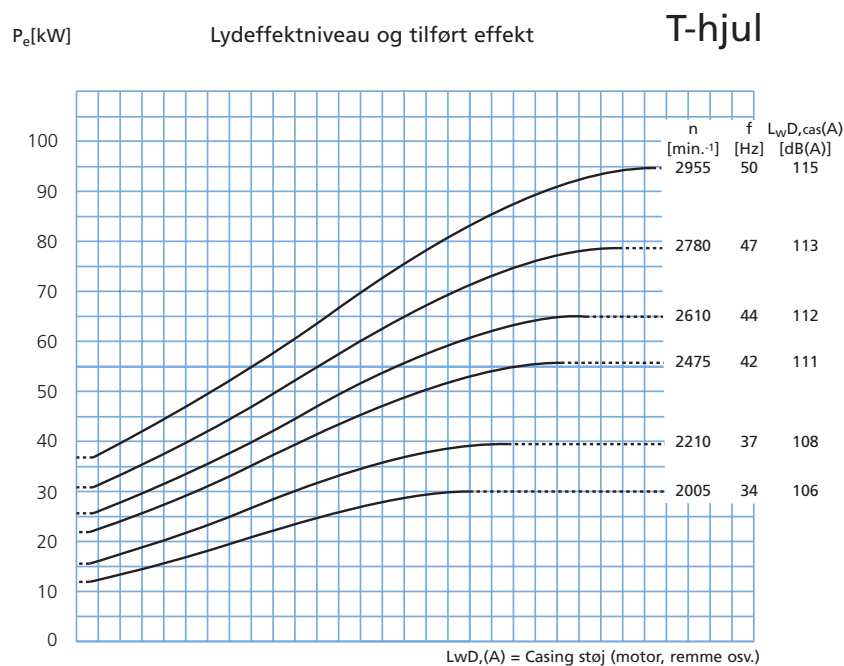



Ventilator type T-400K og T-400D

Tekniske data

Motor: IP 55

Ventilator T-400K

leveres med følgende motorer:

kW	amp.	Vægt på motor kg
37,0	65,9	305
45,0	78,0	328
55,0	95,4	452
75,0	129,0	592

Ventilator T-400D

leveres med følgende motorer:

kW	amp.	Vægt på motor kg
55,0	95,4	452
75,0	127,0	592

Maksimalt omdrejningstal:

Løbehjul: 2.955 min.⁻¹

Arbejdsområde P-hjul:

Luftmængde: 4.000 - 23.000 m³/h

Tryk: 2.200 - 11.000 Pa

El-tilslutning:

3 x 400 V - 50 Hz.

Byggeform T-400K:

B3 - motor med fod.

Byggeform T-400D:

B35 - motor med fod og flange.

Løbehjul P-hjul:

Antal blade, standard: 8 stk.

Diameter: ø769 mm

Højde: 240 mm

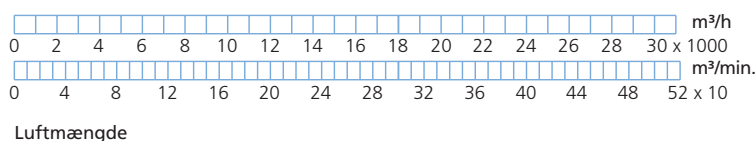
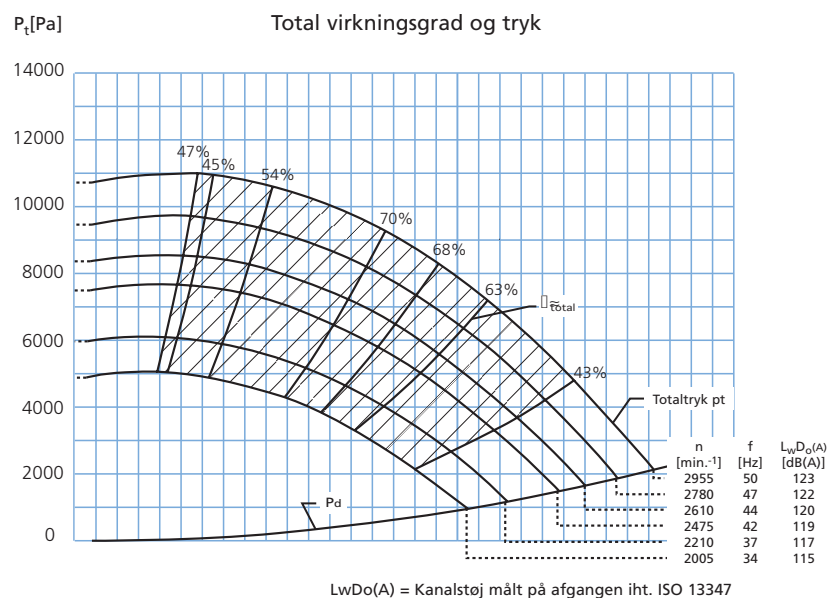
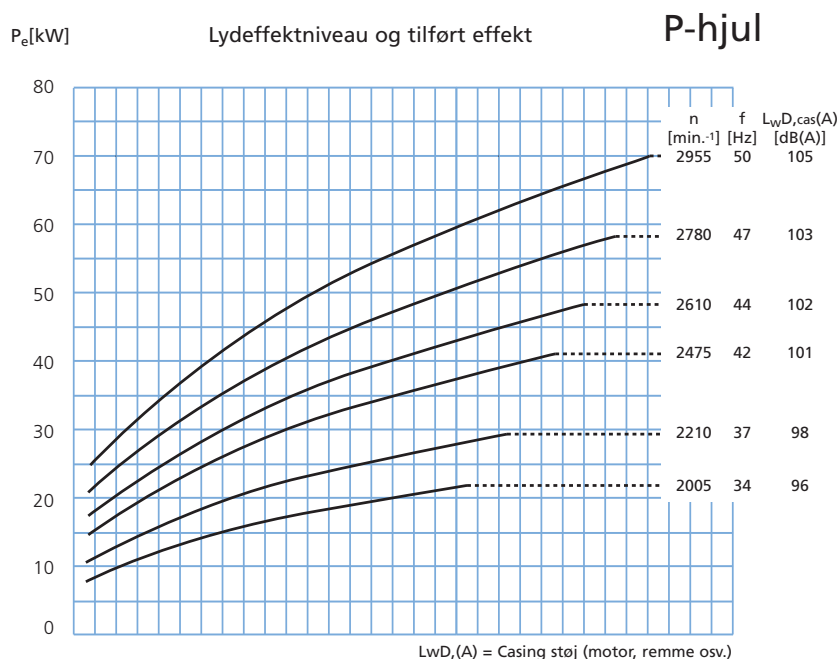



Ventilator type T-500K og T-500D

Tekniske data

Motor: IP 55

Ventilator T-500K

leveres med følgende motorer:

kW	amp.	Vægt på motor kg
75,0	129,0	592
90,0	155,0	672
110,0	189,0	980

Ventilator T-500D

leveres med følgende motorer:

kW	amp.	Vægt på motor kg
75,0	129,0	592
90,0	155,0	672
110,0	185,0	950

Maksimal omdrejningstal:

Løbehjul: 2.955 min.⁻¹

Arbejdsområde T-hjul:

Luftmængde: 3.000 - 25.000 m³/h

Tryk: 3.700 - 12.800 Pa

El-tilslutning:

3 x 400 V - 50 Hz.

Byggeform T-500K:

B3 - motor med fod.

Byggeform T-500D:

B35 - motor med fod og flange.

Løbehjul T-hjul:

Antal blade, standard: 8 stk.

Diameter: ø805 mm

Højde: 250 mm

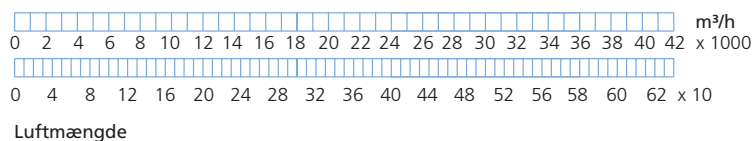
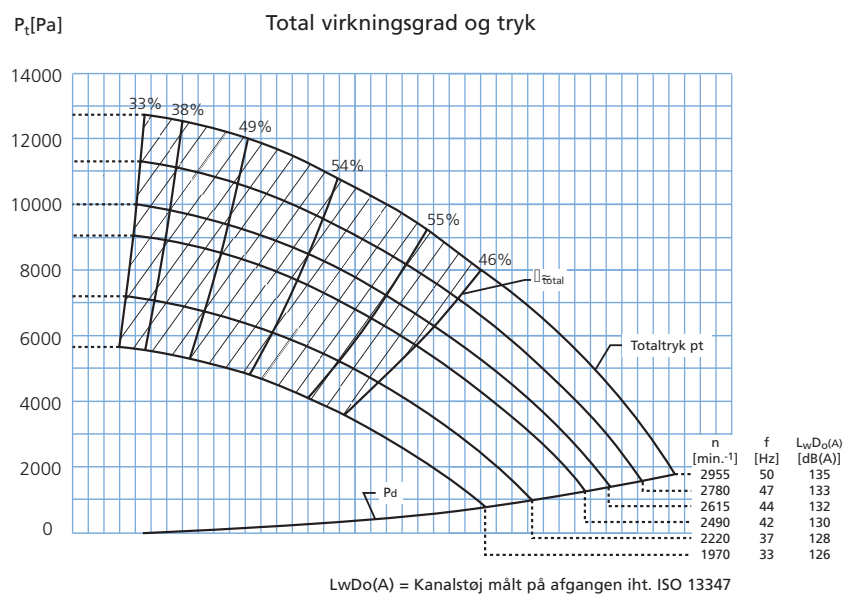
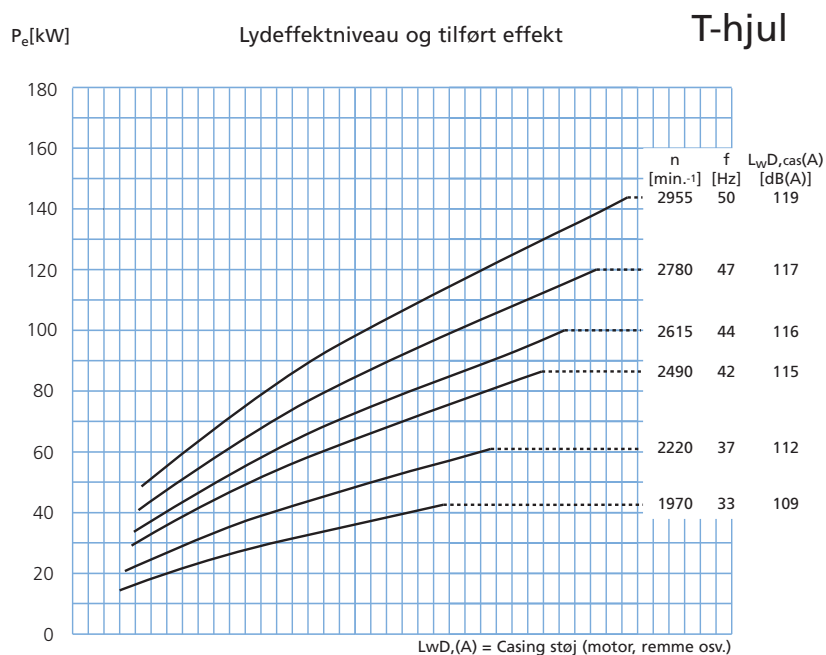



Ventilator type T-500K og T-500D

Tekniske data

Motor: IP 55

Ventilator T-500K

leveres med følgende motorer:

kW	amp.	Vægt på motor kg
75	129	592
90	155	672
110	189	980

Ventilator T-500D

leveres med følgende motorer:

kW	amp.	Vægt på motor kg
75	129	592
90	155	672
110	185	950

Maksimalt omdrejningstal:

Løbehjul: 2.955 min.⁻¹

Arbejdsområde P-hjul:

Luftmængde: 5.000 - 37.000 m³/h

Tryk: 1.000 - 11.700 Pa

El-tilslutning:

3 x 400 V - 50 Hz.

Byggeform T-500K:

B3 - motor med fod.

Byggeform T-500D:

B35 - motor med fod og flange.

Løbehjul P-hjul:

Antal blade, standard: 8 stk.

Diameter: ø805 mm

Højde: 285 mm

